

- ① 取り付けアーム
- ② チェンジャー突起部
- ③ 取り付けフック解除レバー
- ④ ハンドル
- ⑤ 取り付け爪(奥)
- ⑥ 取り付け溝
- ⑦ 取り付け爪(手前)
- ⑧ 取り付けフック
- ⑨ モルトブレン

チェンジャー
Focusing Screen Tool
Installeur du verre d visée
Scheibenhalter
Dispositivo

フォーカシングスクリーン
Focusing Screen
Verre de visée
Einstellscheibe
Pantalla de Enfoque

マウント部
Camera Mount
Monture de l'appareil
Kamerafassung
Montura de Cámara

Canon キャノンフォーカシングスクリーン EOS620,EOS650用 使用説明書

キャノンEOS620(近日発売), EOS650には専用の交換用フォーカシングスクリーンが7種類用意されています。それぞれのフォーカシングスクリーンを目的に合わせてご使用いただければ、迅速な撮影が可能です。

フォーカシングスクリーンの交換は専用交換器:チェンジャーで行います。チェンジャーを使用すればフォーカシングスクリーンに直接手を触れることなく交換が可能です。

万一手を触れて指紋、脂等を付けるとその拭き取りは困難となりますのでご注意ください。

チェンジャーについて

フォーカシングスクリーンの交換はチェンジャーに取り付けて行いますが、その取り付けはチェンジャー突起部②をフォーカシングスクリーンの取り付け溝⑥にかみ合わせて行います。

またカメラから取り出したフォーカシングスクリーンをチェンジャーから外すときは、取り付けアーム①がバネの役目を果たしますので、フォーカシングスクリーンに手を触れることなく外すことができます。

①フォーカシングスクリーンの外し方

1. カメラを手のひらに、チェンジャーを図のようにもちます。(図-1) 取り付けフック解除レバー③は持たないでください。
2. ミラーに当たらないようにチェンジャーを入れ、(図-2) 先端の突起部②をフォーカシングスクリーンの取り付け溝⑥に差込んでください。
3. チェンジャーを奥に押し付けるようにしながら、ハンドル④を持ち上げます。指を離してもチェンジャーがカメラに取り付いたままとまります。(図-3)

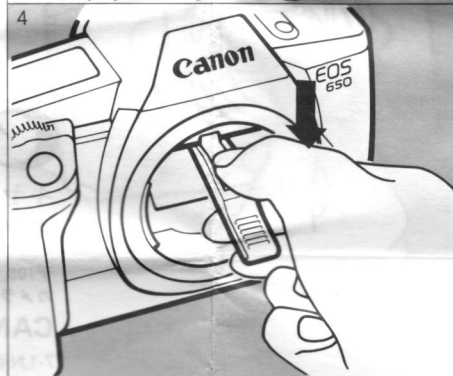
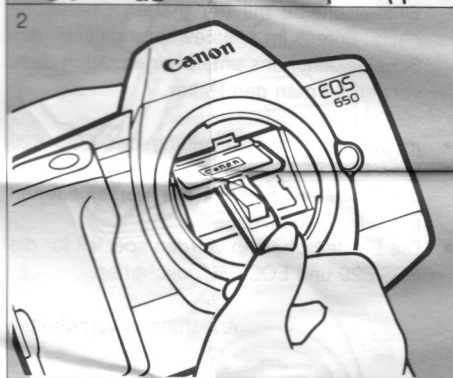
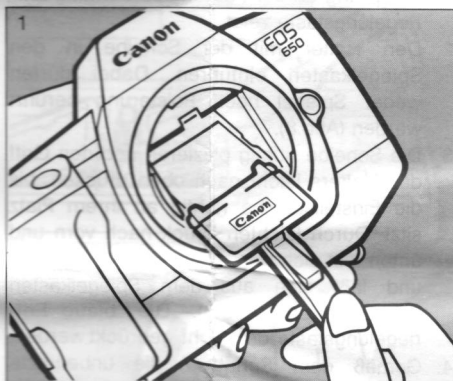

Canon Focusing Screens for the EOS 620 and the EOS 650 Instructions

Canon offers seven different types of focusing screens for the EOS 620 and the EOS 650.

Using the focusing screen best suited to your needs will greatly facilitate viewing and focusing. Use the special focusing screen tool supplied to change the screen. This tool is designed with "holding arms," which serve as springs to hold the screen in place during insertion and removal. Therefore, it is possible to change the focusing screen without touching it.

The surface of each focusing screen has been specially treated to transmit the maximum amount of light for the brightest possible viewing. To avoid marring its surface, never touch the screen.

It is impossible to remove fingerprints from its surface, so please handle carefully. Dust on the screen will not affect pictures, but it may make viewing difficult. To clean the screen, blow the dust off with a blower brush being careful not to touch the screen's surface.

*The EOS 620 will be available soon.

Removing the Focusing Screen

1. First remove the lens from the camera body.
2. Hold the camera and the focusing screen tool as illustrated (1). Do not press the blue latch release lever.
3. Insert the tool as shown, being careful not to touch the mirror (2).
4. Slide the tool towards the rear of the focusing screen so that the holding arms slide into the rear groove of the screen's frame. Then lightly push the tool and raise the handle so the tool is held in place (3).
5. Press the latch release lever and at the same time lower the handle (4); the focusing screen will be attached to the tool.

- ① Holding Arms
- ② Supporting Tab
- ③ Latch Release Lever
- ④ Handle
- ⑤ Tab
- ⑥ Groove
- ⑦ Tab
- ⑧ Latch
- ⑨ Cushion

- ① Pattes de maintien
- ② Onglet de fixation
- ③ Bouton de libération du verrou
- ④ Poignée
- ⑤ Onglet
- ⑥ Rainure
- ⑦ Onglet
- ⑧ Verrou
- ⑨ Coussinet

- ① Klemmarme
- ② Vorsprung
- ③ Entriegelungstaste
- ④ Griff
- ⑤ Vorsprung
- ⑥ Rille
- ⑦ Vorsprung
- ⑧ Sperre
- ⑨ Polsterung

- ① Soportes
- ② Lengüeta
- ③ Palanca liberadora
- ④ Manija
- ⑤ Lengüeta
- ⑥ Ranura
- ⑦ Lengüeta
- ⑧ Gancho
- ⑨ Almohadilla

Canon

Verres de visée pour l'EOS 620 et l'EOS 650

Notice d'emploi

Pour l'EOS 620 et l'EOS 650, Canon propose sept types de verre de visée, particulièrement étudiés pour les besoins multiples de mise au point. Les travaux de visée et de mise au point seront considérablement facilités si l'on fait appel au verre de visée, répondant le mieux aux exigences du moment et de l'application. Se servir de l'installateur spécial fourni avec chaque verre de visée pour le changement du verre. Cet outil comporte des "pattes de maintien", faisant office de ressorts pour le maintien du verre lors de son insertion et de son retrait de l'appareil et il permet surtout de ne pas toucher la surface du verre pendant ces travaux délicats.

La surface de chaque verre de visée a fait l'objet d'un traitement spécial, de façon à transmettre un maximum de lumière et à permettre la visée la plus claire possible.

On veillera surtout à ne jamais toucher la surface du verre, car toute empreinte ou souillure serait impossible à enlever. Si de la poussière devait s'attacher sur le verre de visée, on la fera disparaître à l'aide d'un pinceau à soufflet et, nous le répétons, sans toucher la surface. La présence de poussières n'influe pas sur les photos elles-mêmes, mais elle rendrait la visée plus difficile.

*L'EOS 620 sera disponible sous peu.

Dépose du verre de visée

1. Enlever tout d'abord l'objectif du boîtier de l'appareil.
2. Saisir l'appareil et l'installateur du verre de visée de la manière illustrée (1), sans toucher le levier de libération du verrou.
3. Insérer l'outil comme indiqué, en prenant garde à ne pas toucher le miroir (2).
4. Glisser l'outil vers l'arrière du verre de visée, de telle sorte que ses pattes s'insèrent dans la rainure arrière du cadre du verre. Pousser alors délicatement l'installateur et soulever sa poignée pour que l'outil soit maintenu en place (3).
5. Agir sur le levier de libération du verrou et abaisser la poignée en même temps (4); le verre de visée sera ainsi attaché sur l'outil.

Canon

Einstellscheibe für EOS 620 und EOS 650

Bedienungsanleitung

Bei der Canon-EOS 620 und Canon-EOS 650 läßt sich die serienmäßig mit der Kamera gelieferte Einstellscheibe ohne große Schwierigkeiten auswechseln. Zur Auswahl stehen sieben Scheiben, die den unterschiedlichsten fotografischen Ansprüchen gerecht werden.

Die Einstellscheiben für die EOS 620 und EOS 650 zeichnen sich durch ungewöhnliche Lichtdurchlässigkeit aus, was auf eine besondere Oberflächenbehandlung zurückzuführen ist. Diese Oberfläche darf unter keinen Umständen berührt werden, da sich Fingerabdrücke von ihr nicht mehr entfernen lassen.

Staubansammlung auf der Einstellscheibe verschlechtert die Lichtdurchlässigkeit, hat jedoch keinen Einfluß auf die Aufnahme. Es empfiehlt sich, angesammelten Staub mit einem Blasepinsel zu entfernen, wobei man die Scheibenoberfläche nicht berühren darf. Mit den alternativen Scheiben wird jeweils ein Scheibenhalter mitgeliefert, dessen biegsame Klemmarme in die Rille der Scheibenfassung eingreifen und ein Auswechseln ohne Berühren der Einstellscheiben ermöglichen.

- Canon-EOS 620 ist in Kürze erhältlich.

Entnehmen der Einstellscheibe

1. Das Objektiv vom Kameragehäuse abnehmen.
2. Abb.1 zeigt, wie Scheibenhalter und Kamera zu halten sind. Die blaue Entriegelungstaste darf nicht gedrückt werden.
3. Den Halter in den Spiegelkasten einführen, ohne dabei den Spiegel zu berühren (Abb.2).
4. Den Halter mit den beiden Klemmarmen in die hintere Rille der Scheibenfassung einschieben und den Griff nach oben drücken, bis der Halter auf der Einstellscheibe fest sitzt (Abb.3).
5. Den Handgriff unter Druck auf die Entriegelungstaste nach unten bewegen, (Abb.4) wodurch sich die auf dem Halter fest sitzende Scheibe von ihrem Platz löst.

Canon

Pantalla de enfoque para la EOS 620 y la EOS 650

Instrucciones

Canon tiene pantallas de enfoque disponibles en siete tipos diferentes para las cámaras EOS 620 y EOS 650, cada una de las cuales está diseñada para ciertos tipos de enfoque particulares.

Utilice la pantalla de enfoque que mejor le sirva para sus propósitos fotográficos a fin de facilitarle la visión y el enfoque. Para cambiar la pantalla, utilice el dispositivo especial para la pantalla de enfoque. Este dispositivo está diseñado con unos "soportes", que hacen las funciones de resortes para retener la pantalla en su lugar durante su inserción y extracción. Por lo tanto, las pantallas pueden, de este modo, cambiarse sin tocarlas.

La superficie de todas las pantallas de enfoque ha sido especialmente tratada para transmitir la máxima cantidad de luz a fin de ofrecer la visión más brillante posible. Para evitar ensuciar la superficie no se debe tocar nunca la pantalla. Es imposible eliminar huellas dactilares de su superficie, manéjela, pues, con cuidado. El polvo en la pantalla no afecta las fotografías, pero puede dificultar la visión.

Para limpiar la pantalla, soplar el polvo con un cepillo soplador, teniendo cuidado de no tocar la superficie de la pantalla.

*La EOS 620 estará disponible pronto.

Extracción de la pantalla de enfoque

1. En primer lugar extraiga el objetivo del cuerpo de la cámara.
2. Sostenga la cámara y el dispositivo para la pantalla de enfoque tal y como se ilustra (1). No presione la palanca azul liberadora.
3. Inserte el dispositivo como se indica, teniendo cuidado de no tocar el espejo (2).
4. Deslice el dispositivo hacia la parte posterior de la pantalla de enfoque de modo que los soportes se inserten en la ranura posterior del cuadro de la pantalla. Luego, presione ligeramente el dispositivo y eleve la manija de modo que el dispositivo quede retenido en su lugar (3).
5. Presione la palanca liberadora y a la vez haga descender la manija (4); la pantalla de enfoque quedará unida al dispositivo.

4. チェンジャーの取り付けフック解除レバー

③を図のように深く持って押しながら下げてください。(図-4) フォーカシングスクリーンがチェンジャーに取り付いた状態で外れます。

5. ミラーに当たらないように、チェンジャーを静かに引き出します。(図-5)

6. 取り出したフォーカシングスクリーンをチェンジャーから外し、図-6 の位置に仮に置きます。外すときは図のようにチェンジャー先端を保管ケースに押し付けるようにしながら(図-6①)、静かにハンドル④を持ち上げます。(図-6②)

②フォーカシングスクリーンの取り付け

1. 交換するフォーカシングスクリーンをチェンジャーに取り付けます。取り付けるときはチェンジャー突起部②をフォーカシングスクリーン取り付け溝⑥に差し込んだ後(図7-①)、押し付けるようにしてください。(図7-②)

* フォーカシングスクリーンの前後の向きにご注意ください。爪がIコの方がレンズ側になります。(図参照)

2. ミラーに当たらないように、カメラの奥にチェンジャーを差し込みます。(図-8)

3. チェンジャーのハンドル④の先を持ち上げると、フォーカシングスクリーンはチェンジャーごとカメラに取り付きます。

* 取り付けるときは、モルトプレーン⑨(スポンジ状のクッション)をはさみ込まないようご注意ください。

4. フォーカシングスクリーンを奥に押し付けるようにしながら、ハンドル④の先を下げるとチェンジャーが外れます。なおこの場合は取り付けフック解除レバー③には手を触れないようにしてください。(図-9)

5. 最後にカメラより取り外して□の6で仮に置いたフォーカシングスクリーンを保管位置へ移します。その際もチェンジャーを使用してください。

チェンジャーにフォーカシングスクリーンを取り付けるときは、先端を押し付けるようにしてください。外す場合も同様です。

* 都合により製品の外觀および仕様の一部を予告なく変更することがあります。

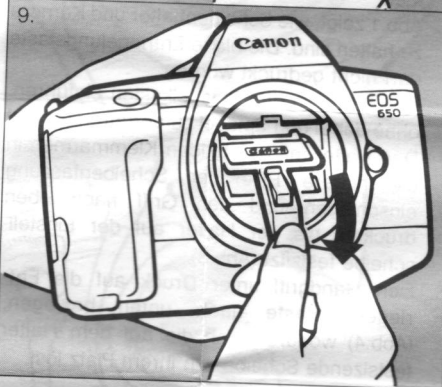
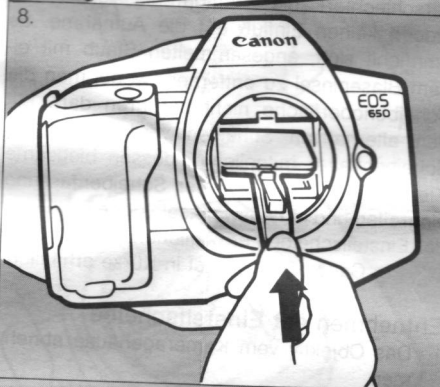
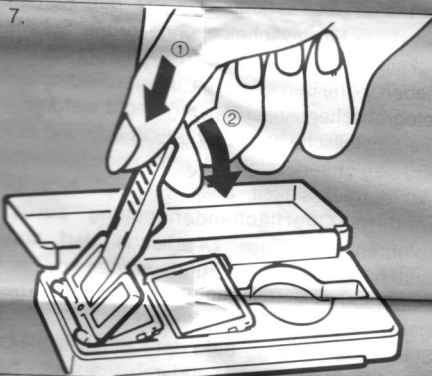
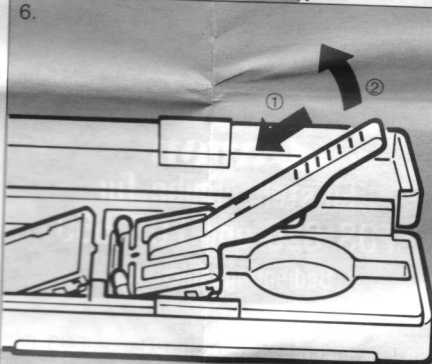
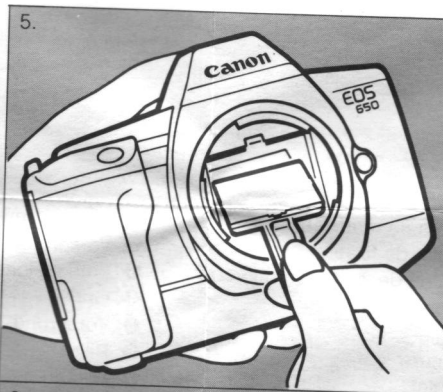

6. Remove the focusing screen from the camera, being careful not to touch the mirror as you lift out the tool (5).

7. Turn the tool upside down and place the screen in the compartment of the accessory screen case. Gently push the handle of the tool forward (6-①) and lift it up so that the holding arms release the screen. (6-②)

Inserting the Focusing Screen

1. To attach the focusing screen to the tool, lightly push the handle so the holding arms slide into the groove of the screen's frame (7-①) and lower the handle until the tool locks into place (7-②).

Make sure the side of the screen with the single tab is facing the latch release lever as illustrated.

2. Insert the tool so as not to touch the mirror or cushion (8).

3. Slide the focusing screen into position and, pushing lightly, raise the handle upwards; the screen will lock into place. Then, pushing the handle forward, lower it and lift out the tool (9). Do not press the blue latch release lever.

4. Following the procedure in step 7 above, transfer the unused screen, dull side down, to the storage compartment in the case.

* Please refer to the EOS 620's and the EOS 650's instructions manual for information on the various focusing screens available optionally.

* The focusing screens are designed exclusively for the EOS 620 and the EOS 650.

Subject to change without notice.

6. Tout en veillant à ne pas toucher le miroir pendant que l'on enlève l'outil (5), retirer le verre de visée hors de l'appareil.
7. Renverser l'installateur et déposer le verre de visée dans le logement de son boîtier, fourni comme accessoire.
Pousser doucement la poignée de l'outil vers l'avant (6-①) et la soulever de sorte que le verre de visée soit libéré de ses pinces (6-②).

Insertion du verre de visée.

1. Pour fixer le verre de visée sur l'installateur, pousser légèrement sur la poignée, de sorte que les pattes se glissent dans la rainure du cadre du verre (7-①) et abaisser la poignée jusqu'à ce que l'outil se verrouille (7-②). Orienter l'onglet du verre de visée vers le levier de libération du verrou comme illustré.
 2. Introduire l'outil afin de ne pas toucher le miroir ou le coussinet (8).
 3. Glisser le verre à sa position et, tout en poussant légèrement, relever la poignée, ce qui verrouillera le verre à sa place. Abaisser et retirer alors l'outil en poussant sa poignée vers l'avant, (9) sans toucher le levier de libération du verrou.
 4. Se reporter aux explications de l'étape 7 ci-dessus et placer le verre de visée inutilisé, côté mat vers le bas, dans le logement de son boîtier.
- * Prière de se reporter au mode d'emploi d'EOS 650 ou d'EOS 620 en ce qui concerne les informations relatives aux divers types de verres de visée, disponibles comme options.
- * Les verres de visée sont spécialement conçus pour l'EOS 650 et l'EOS 620.

Sous réserve de modifications.

6. Halter mit Scheibe vorsichtig aus dem Spiegelkasten herausziehen, ohne dabei mit dem Spiegel in Berührung zu kommen (Abb.5).
7. Einstellscheibe und Halter mit der Scheibe nach unten in das entsprechende Fach des Scheibenkästchens plazieren. Durch leichten Druck nach vorn (Abb.6-①) und oben geben die Klemmarme des Halters die Einstellscheibe frei (Abb.6-②).

Einsetzen der Einstellscheibe

1. Den Halter mit den beiden Klemmarmen in die Rille der Scheibenfassung schieben (Abb.7-①) und nach unten drücken, bis der Halter auf der Scheibe fest sitzt (Abb.7-②). Darauf achten, daß der einzelne Vorsprung an der Fassung in Richtung Entriegelungstaste zeigt.
 2. Den Halter mit der Scheibe in den Spiegelkasten einführen. Dabei dürfen weder Spiegel noch Polsterung berührt werden (Abb.8).
 3. Die Scheibe richtig plazieren und den Griff des Halters leicht nach oben drücken, bis die Einstellscheibe richtig an ihrem Platz sitzt. Durch leichten Druck nach vorn und unten löst sich der Halter von der Scheibe und läßt sich aus dem Spiegelkasten herausziehen (Abb.9). Die blaue Entriegelungstaste darf nicht gedrückt werden.
 4. Gemäß dem Schritt 7 die unbenutzte Einstellscheibe mit der matten Oberfläche nach unten im Aufbewahrungsfach des Scheibekästchens unterbringen. Auch dazu verwendet man den Halter.
- In der Bedienungsanleitung der EOS 620 bzw. EOS 650 finden sich Einzelheiten über die Anwendungsgebiete der verschiedenen Einstellscheiben.
 - Die Einstellscheiben wurden speziell für die EOS 620 und EOS 650 geschaffen.

Änderungen vorbehalten

6. Extraiga la pantalla de enfoque de la cámara, teniendo cuidado de no tocar el espejo al levantar el dispositivo para extraerlo (5).
7. Ponga hacia abajo el dispositivo y coloque la pantalla en el compartimiento de la funda para pantallas accesorias. Presione ligeramente la manija del dispositivo hacia adelante (6-①) y levántelo de modo que los soportes liberen la pantalla (6-②).

Inserción de la pantalla de enfoque

1. Para insertar la pantalla de enfoque en el dispositivo, presione ligeramente la manija para que los soportes se deslicen en la ranura del cuadro de la pantalla (7-①) y haga descender la manija hasta que el dispositivo se fije en posición (7-②). Cerciórese de que el lado de la pantalla con una sola lengüeta esté dirigido hacia la palanca liberadora como se ilustra.
 2. Inserte el dispositivo teniendo cuidado de no tocar el espejo ni la almohadilla.
 3. Deslice la pantalla de enfoque hasta su posición y, presionando ligeramente, levante la manija; la pantalla quedará fija en su posición. Luego, presionando la manija hacia adelante, hágala descender y extraiga el dispositivo (9). No presione la palanca azul liberadora.
 4. Siga el procedimiento mencionado en el paso 7 y ponga la pantalla que no utilice, dirigida hacia abajo, en el compartimiento de almacenamiento de la funda.
- * Refiérase al manual de instrucciones de las cámaras EOS 620 y EOS 650 para informarse sobre los diferentes tipos de pantallas de enfoque que hay disponibles en el mercado.
- * Estas pantallas de enfoque están exclusivamente diseñadas para la EOS 620 y la EOS 650.

Sujeto a cambios sin previo aviso.

Canon

キヤノン株式会社
キヤノン販売株式会社

〒108 東京都港区三田 3-11-28
カメラ相談室 (03)455-9353

CANON INC.

7-1, Nishi-shinjuku 2-chome, Shinjuku-ku, Tokyo 163, Japan

PUB.C-11-129 ©CANON INC. 1986 PRINTED IN JAPAN
1286N11 CY8-6581-009 IMPRIME AU JAPON

4. チェンジャーの取り付けフック解除レバー③を図のように深く持って押しながら下げてください。(図-4) フォーカシングスクリーンがチェンジャーに取り付いた状態で外れます。

5. ミラーに当たらないように、チェンジャーを静かに引き出します。(図-5)

6. 取り出したフォーカシングスクリーンをチェンジャーから外し、図-6の位置に仮に置きます。外すときは図のようにチェンジャー先端を保管ケースに押し付けるようにしながら(図-6①)、静かにハンドル④を持ち上げます。(図-6②)

②フォーカシングスクリーンの取り付け

1. 交換するフォーカシングスクリーンをチェンジャーに取り付けます。取り付けるときはチェンジャー突起部②をフォーカシングスクリーン取り付け溝⑥に差し込んだ後(図7-①)、押し付けるようにしてください。(図7-②)

*フォーカシングスクリーンの前後の向きにご注意ください。爪がIコの方がレンズ側になります。(図参照)

2. ミラーに当たらないように、カメラの奥にチェンジャーを差し込みます。(図-8)

3. チェンジャーのハンドル④の先を持ち上げると、フォーカシングスクリーンはチェンジャーごとカメラに取り付きます。

*取り付けるときは、モルトブレン⑨(スポンジ状のクッション)をはさみ込まないようご注意ください。

4. フォーカシングスクリーンを奥に押し付けるようにしながら、ハンドル④の先を下げるとチェンジャーが外れます。なおこの場合は取り付けフック解除レバー③には手を触れないようにしてください。(図-9)

5. 最後にカメラより取り外して□の6で仮に置いたフォーカシングスクリーンを保管位置へ移します。その際もチェンジャーを使用してください。

チェンジャーにフォーカシングスクリーンを取り付けるときは、先端を押し付けるようにしてください。外す場合も同様です。

*都合により製品の外觀および仕様の一部を予告なく変更することがあります。

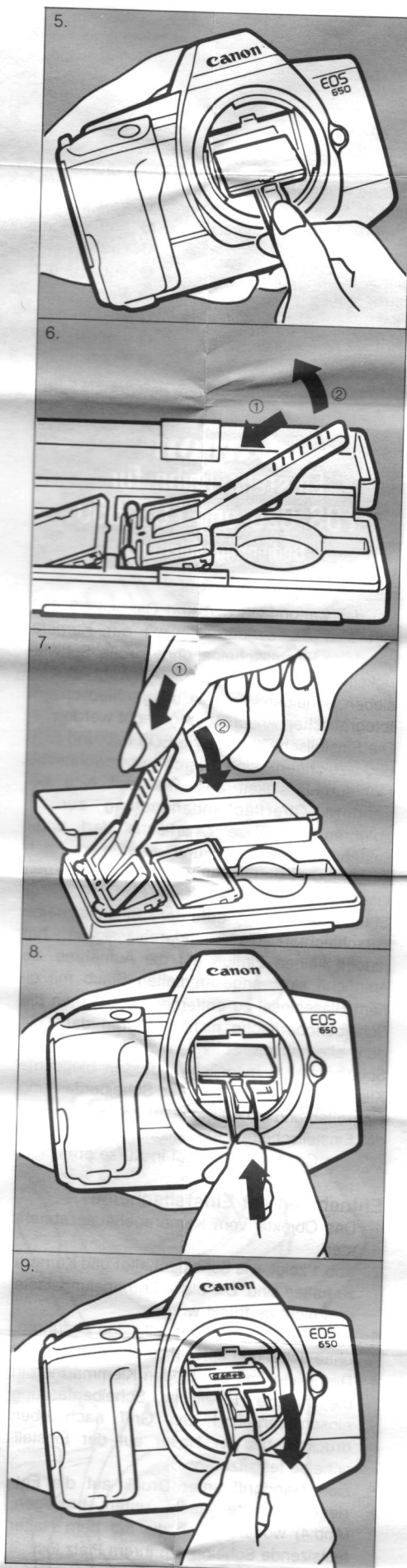

6. Remove the focusing screen from the camera, being careful not to touch the mirror as you lift out the tool (5).
7. Turn the tool upside down and place the screen in the compartment of the accessory screen case. Gently push the handle of the tool forward (6-①) and lift it up so that the holding arms release the screen. (6-②)

Inserting the Focusing Screen

1. To attach the focusing screen to the tool, lightly push the handle so the holding arms slide into the groove of the screen's frame (7-①) and lower the handle until the tool locks into place (7-②). Make sure the side of the screen with the single tab is facing the latch release lever as illustrated.
 2. Insert the tool so as not to touch the mirror or cushion (8).
 3. Slide the focusing screen into position and, pushing lightly, raise the handle upwards; the screen will lock into place. Then, pushing the handle forward, lower it and lift out the tool (9). Do not press the blue latch release lever.
 4. Following the procedure in step 7 above, transfer the unused screen, dull side down, to the storage compartment in the case.
- * Please refer to the EOS 620's and the EOS 650's instructions manual for information on the various focusing screens available optionally.
- * The focusing screens are designed exclusively for the EOS 620 and the EOS 650.

Subject to change without notice.