



# ZEISS IKON

## Contaflex



CONTAFLEX super B

Neu:

CONTAFLEX super

CONTAFLEX prima

drei  
berühmte  
Spiegelreflex-Kameras  
mit  
ZEISS IKON  
Weltgarantie

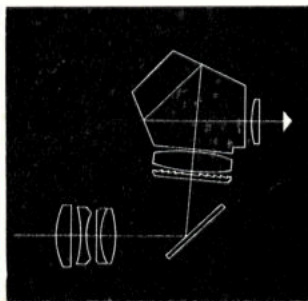

**Auch schwierige Motive  
gelingen Ihnen mit der  
CONTAFLEX**

Drei Modelle modernster Prägung stehen zu Ihrer Auswahl. Jedes Modell dieser einäugigen Spiegelreflexkamera ist eine technische Meisterleistung.

## **Contaflex** super B



### **Technische Daten zur CONTAFLEX super B**

Objektiv ZEISS TESSAR 2,8/50 mm, das weltberühmte Adlerauge, brillantscharf und farbwahr · Belichtungs-Vollautomatik, abschaltbar · Blitzautomatik · temperaturkompensierter Belichtungsmesser mit Filter-, Schlechtwetter- und Gegenlicht-Korrektor · zwei gekoppelte Entfernungsmesser · Kontrollzentrale im Sucher für alle Einstellungen ·

Schnellaufzug mit Doppelbelichtungssperre · Rückspülkurbel · Filmmerscheibe · Vorratszählwerk · SYNCHRO-COMPUR-Verschluß von 1 bis  $\frac{1}{500}$  Sek. · Selbstauslöser · kontaktsicherer kabelloser Blitzanschluß · Anschluß für Wechselmagazine · Bajonettfassung für Wechselobjektive · Anschluß für Reprögeräte und Mikroskope · **DM 749.—**



Zu allen drei Modellen gibt es vielseitiges Zubehör. Jede CONTAFLEX ist mehr als eine Kamera — sie ist das Kernstück des universellen CONTAFLEX-Systems.



## Contaflex super

Neu!

Dieses neue CONTAFLEX-Modell, ein Spitzengerät der mittleren Preisklasse, besitzt alle Voraussetzungen für farbige oder schwarzweiße Fotos in letzter Vollendung. **DM 649.—**



## Contaflex prima

Ein Blick auf die optische und technische Ausstattung dieser Kamera zeigt, daß sie trotz ihres verblüffend günstigen Preises in allen Eigenschaften eine echte CONTAFLEX ist. **DM 555.—**

**Technische Daten zur CONTAFLEX super**  
Objektiv ZEISS TESSAR 2,8/50 mm, gekuppelter Belichtungsmesser, zwei gekuppelte Entfernungsmesser, Schnellaufzug mit Doppelbelichtungssperre, Rückspulkurbel, Filmmerkscheibe, Vorratszählwerk, SYNCHRO-COMPUR-Verschuß von 1— $\frac{1}{500}$  Sek., Selbstauslöser, kabelloser Blitzkontakt, Anschluß für Wechselmagazine, Wechselobjektive, Reprogeräte und Mikroskope.

**Technische Daten zur CONTAFLEX prima**  
Objektiv PANTAR 2,8/45 mm, gekuppelter Belichtungsmesser, zwei gekuppelte Entfernungsmesser, Schnellaufzug mit Doppelbelichtungssperre, Filmmerkscheibe, Vorratszählwerk, PRONTOR-REFLEX-Verschuß von 1 bis  $\frac{1}{500}$  Sek., Selbstauslöser, Blitzkontakt, Anschluß für Wechselmagazine, PANTAR-Wechselobjektive, Reprogeräte und Mikroskope.

## Zwei Entfernungsmesser — in jedem Fall aber nur ein Handgriff

bei allen CONTAFLEX-Modellen

Gekuppelter Entfernungsmesser: das heißt  
exakte Bildschärfe bei allen Motiven  
und Ausnützen der hohen optischen Qualität  
aller CONTAFLEX-Objektive.



unscharf



scharf



Jede CONTAFLEX hat zwei gekuppelte Entfernungsmesser: einen Schnittbildindikator und einen Feinrasterring. So hat man je nach Motiv stets den passenden Entfernungsmesser. Bei den Schnittbildern verschieben sich die senkrechten Linien des Motivs, während der Feinrasterring unmittelbar die Veränderung der Schärfe zeigt. Bei Motiven

mit markanten Linien (Abbildungen oben) empfiehlt sich daher der Schnittbildindikator, bei gleichförmigen Motiven (Abbildungen unten) der Feinrasterring. In jedem Fall, auch bei Aufnahmen mit Wechselobjektiven oder Vorsatzlinsen für Nahaufnahmen, genügt ein kurzer Blick, ein einziger Handgriff — und schon ist die Entfernung exakt eingestellt.

## Mit diesem gekuppelten Belichtungsmesser fotografiert man schneller

bei CONTAFLEX super und prima

Die gekuppelten Belichtungsmesser aller CONTAFLEX-Modelle sind temperaturkompensiert, stoßgesichert und gegen Feuchtigkeit hermetisch geschützt.

Bei der CONTAFLEX super ist der Zeiger des Belichtungsmessers auch im Kontrollfenster auf der Kamera zu beobachten. So kann man die Lichtverhältnisse schon vor der Aufnahme beurteilen. Außerdem hat die CONTAFLEX super auch im Sucher Einstellmarken für Filter-, Schlechtwetter- und Gegenlichtaufnahmen (siehe Abb. unten).

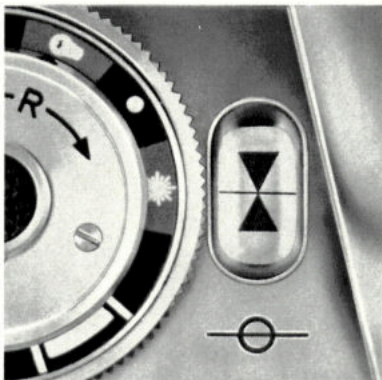

Hier gibt es kein unsicheres Schätzen mehr. Eindeutig findet man die richtigen Werte für Belichtungszeit und Blende, und jedes Foto — farbig ebensogut wie schwarzweiß — ist stets einwandfrei belichtet.

Der Belichtungsmesser ist mit der Zeit- und Blendeneinstellung gekuppelt. Den Zeiger

dieses Belichtungsmessers kann man im Sucher während der Beobachtung des Motivs einspielen. Das ist eine Garantie für stets richtig belichtete Fotos und ganz besonders vorteilhaft bei Schnappschüssen, wenn man den günstigsten Augenblick festhalten will.



## Belichtungs-Vollautomatik — oder Einstellung nach Wunsch

bei CONTAFLEX super B

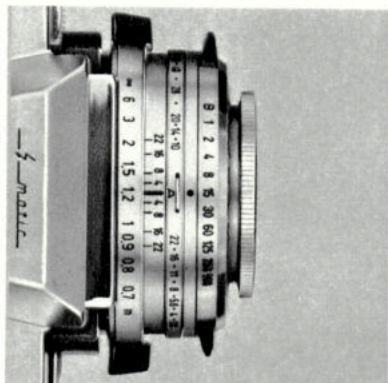

Die CONTAFLEX super B läßt keine Belichtungs-Probleme offen: Man kann automatisch belichten oder aber die Automatik ganz abschalten.

Alle Skalen sind mit einem Blick von oben ablesbar. Man kann die Belichtungszeit vorwählen — sogar bis zur vollen Sekunde — und beim Auslösen stellt sich dann die Blende vollautomatisch auf den richtigen Wert ein.

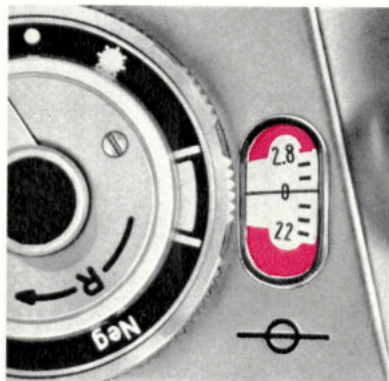

Im Kontrollfenster auf der Kamera und selbstverständlich auch im Sucher (siehe Abb. auf der nächsten Seite) sieht man, ob das Licht ausreicht und mit welcher Blende die Automatik arbeitet.

Endlich ein Belichtungssystem, das nicht einengt, sondern jedem seine fotografische Freiheit läßt. Wer anspruchsvoll fotografiert und sich um alle Möglichkeiten der Bildgestaltung bemüht, weiß, daß man Zeit und Blende kennen muß, um z. B. die Schärfentiefe zu bestimmen oder besondere Effekte zu erzielen. Wie die Abbildung oben zeigt,

ist bei der Belichtungs-Vollautomatik der CONTAFLEX super B auch dieses Problem gelöst.

Der zusätzlich eingebaute Filter-, Schlechtwetter- und Gegenlichtkorrektor erspart das lästige Rechnen mit Verlängerungsfaktoren. Mit einem Wort: ein Belichtungssystem, das man sich vorteilhafter kaum denken kann.

## Die Kontrollzentrale im Sucher zeigt »alles« auf einen Blick

bei CONTAFLEX super B

Ein wesentlicher Vorteil der CONTAFLEX super B, wie übrigens auch der CONTAFLEX super und prima, liegt in ihrem Spiegelreflex-Sucher. Sein Bild ist seitenrichtig, strahlend hell, bis in alle Ecken voll ausgeleuchtet, gestochen scharf, in annähernd natürlicher Größe und ausschnittgenau (parallaxfrei). Das gilt genauso bei Aufnahmen mit Wechselobjektiven und selbstverständlich auch bei Nahaufnahmen bis zum Maßstab 1:1!



Der parallaxfreie CONTAFLEX-Sucher zeigt immer das wirkliche Bild. Bei der CONTAFLEX super B kann man jede Einstellung, die für das Gelingen der Aufnahme wichtig ist, im Sucher kontrollieren. Dabei wird das Sucherbild in keiner Weise beeinträchtigt. Man braucht die Kamera nicht vom Auge zu nehmen, auch wenn man mehrere Aufnahmen hintereinander schießt.

Das alles zeigt Ihnen die Kontrollzentrale im

Sucher der CONTAFLEX super B mit einem Blick:

- Motivbegrenzung
- Bildschärfe
- Blende
- Belichtungszeit
- Zu viel oder zu wenig Licht
- Automatik ein- oder ausgeschaltet
- Verschuß gespannt und Film transportiert
- Kamera aufnahmebereit

## Jetzt Blitzen ohne Rechnen mit der sensationellen Blitzautomatik

bei CONTAFLEX super B



Die CONTAFLEX super B ist die erste einäugige Spiegelreflexkamera der Welt mit Belichtungs-Vollautomatik und Blitzautomatik. Jetzt geht das Blitzen viel schneller und sicherer als bisher. Denn man braucht nach einmaliger Einstellung der Blitzleitzahl nur noch die Entfernung zu messen — die Blende regelt sich automatisch — und schon kann man blitzen. Blende und Entfernung sind ja gekuppelt. Übrigens, nicht nur beim

Normal-Objektiv, sondern sogar auch beim Weitwinkel mit 35 mm Brennweite. (Wichtig bei Zimmeraufnahmen!) Jedes geblitzte Bild wird gestochen scharf und richtig belichtet. Mit der Blitzlampe ebenso gut wie mit dem Elektronen-Blitz.

»Blitzen ohne Rechnen!«, so heißt es bei der CONTAFLEX super B. Ihre Blitzautomatik erfüllt einen alten Wunsch: Brillante Blitzfotos — blitzschnell und kinderleicht!



## Wechselmagazine erschließen ganz neue Möglichkeiten

bei allen CONTAFLEX-Modellen

Zwei ähnliche Motive und doch zwei ganz verschiedene Aufnahmen. Besser als viele Worte zeigt Ihnen dieser Bildvergleich, wie vorteilhaft es ist, mit Wechselmagazinen zu fotografieren. Welches Filmmaterial Sie verwenden, ob Sie farbig oder schwarzweiß fotografieren, das richtet sich



nun ganz danach, wie es das Motiv verlangt.

Mit Wechselmagazinen steht Ihnen der richtige Film immer zur Verfügung. Die Handhabung ist dabei ausgesprochen einfach und Fehler werden durch spezielle Sicherungen und Sperren zuverlässig vermieden.



Für eine Spiegelreflexkamera im Kleinbildformat sind diese Wechselmagazine wirklich einzigartig. Mit ihnen fotografiert man, als hätte man zwei, drei oder vier Kameras! Teilbelichtete Filme lassen sich jederzeit austauschen, sekundenschnell, bei vollem Tageslicht und ohne Bildverlust. Übrigens, auch bei zahlreichen beruflichen Aufgaben, z. B. in Instituten und Prüflabors, bieten die Wechselmagazine vielseitige Möglichkeiten.

Preis DM 139.—

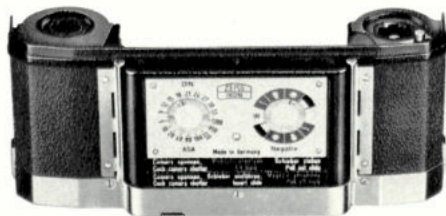

# Die ZEISS-Wechselobjektive der CONTAFLEX super und super B



**ZEISS PRO-TESSAR M1:1**  
DM 168.—



**ZEISS PRO-TESSAR**  
1:3,2/35 mm,  
Bildwinkel 60° DM 244.—



**ZEISS TESSAR**  
1:2,8/50 mm,  
Bildwinkel 45°

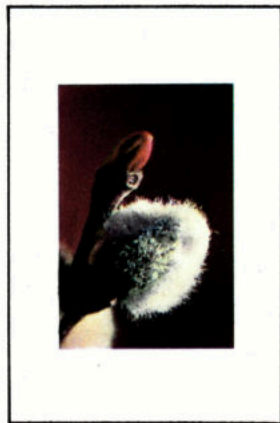

Mit ihm kann man Briefmarken, Münzen oder andere »Kleinigkeiten« haargenau in natürlicher Größe — im Maßstab 1:1 — interessant fotografieren. Auch zur Dia-Herstellung — zum optischen Kopieren — ganz hervorragend geeignet.

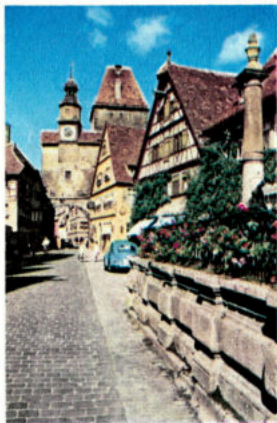

Wenn das Standard-Objektiv ein Motiv nicht vollständig erfassen kann, dann hilft dieses Weitwinkelobjektiv und seine große Schärfentiefe. Bei gleichem Abstand erfäßt es viel mehr Bildfläche als das Standard-Objektiv.

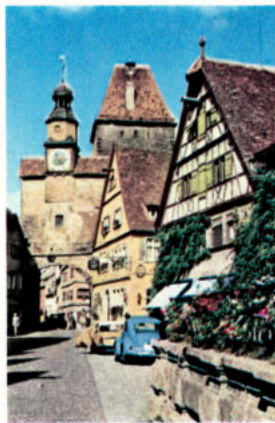

Dieses Foto zeigt, welche Bildfläche vom Standard-Objektiv der CONTAFLEX, dem Adlerauge ZEISS TESSAR 1:2,8/50 mm, erfäßt wird. Dieses Objektiv ist weltberühmt durch seine brillante Scharfzeichnung.



Bei allen Wechselobjektiven und Vorsätzen bleibt die Handhabung der CONTAFLEX stets

gleich. Das ist wichtig bei Schnappschüssen! Bei der CONTAFLEX prima kann man mit den

PANTAR-Wechselobjektiven (30 und 75 mm Brennweite) ähnliche Bildwirkungen erzielen.

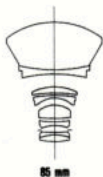

**ZEISS PRO-TESSAR**  
1:3,2/85 mm,  
Bildwinkel 28° DM 259.—

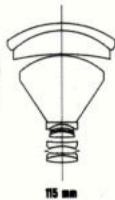

**ZEISS PRO-TESSAR**  
1:4/115 mm,  
Bildwinkel 21° DM 274.—

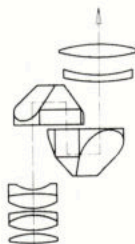

**ZEISS Fernrohrvorsatz**  
8 x 30 B,  
Bildwinkel 6° DM 285.—

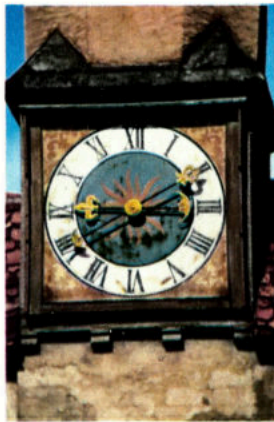

Bringt das Standard-Objektiv eine zu kleine Abbildung, greift man gern zu diesem Wechselobjektiv, das ferne Objekte näher heranholt. Besonders vorteilhaft wirken Porträts wegen der ausgewogenen Perspektive.

Dieses Teleobjektiv verlängert die Brennweite des Standard-Objektives um mehr als das Doppelte. Und doch kann man mit ihm aus freier Hand, also ohne Stativ, gestochen scharfe Aufnahmen erzielen.

Mit diesem leistungsstarken Fernrohrvorsatz gelingt Ihnen ein fotografischer Weitsprung: die Brennweite wird auf 400 mm verlängert! Motive in weiter Ferne rücken damit in greifbare Nähe.

# ZEISS-Fernrohrvorsatz 8x30 B für Kamera und Auge

bei CONTAFLEX super und super B



ohne ZEISS-Fernrohrvorsatz

mit ZEISS-Fernrohrvorsatz



Der ZEISS-Fernrohrvorsatz 8x30 B wird einfach wie ein Filter aufgeschraubt. Fernsichten, Tiere in freier Wildbahn oder andere Motive, die man sonst fotografisch kaum erreichen kann, werden durch ihn zu interessanten Fotos. Wie verblüffend diese Leistung ist, lassen die Vergleichsbilder erkennen. Spezielle Vorsatzlinsen gestatten

auch Nahaufnahmen aus großem Kamera-Abstand (wichtig z. B. bei Insekten!). Auch als Feldstecher ist dieser kleine, handliche Fernrohrvorsatz im Theater, beim Sport oder auf Wanderungen sehr praktisch. Brillenträger brauchen ihr Augenglas nicht abzunehmen. Der ZEISS-Fernrohrvorsatz gibt immer volle Sicht.



# Foto-Finessen durch ZEISS IKON Filter

bei allen CONTAFLEX-Modellen



Ohne Filter



Mit Gelbfilter

Ohne Filter



Mit CONTAPOL



Wer mit den letzten Finessen fotografieren möchte, kann auf Filter nicht verzichten. Für Ihre CONTAFLEX gibt es Filter in Gelb, Grün, Orange und Rot, außerdem UV-Filter und Korrekturfilter für Farbfilm. Alle ZEISS IKON Filter sind planparallel geschliffen und vergütet. Nur so wird die hervorragende Leistung Ihres CONTAFLEX-Objektivs nicht

beeinträchtigt. Achten Sie deshalb darauf, daß Sie stets die Original ZEISS IKON Filter erhalten. Beim Polarisationsfilter CONTAPOL, das störende Reflexe beseitigt, zeigt sich erneut ein besonderer Vorteil des einäugigen Spiegelreflex-Systems der CONTAFLEX: Man kann die Wirkung des CONTAPOL im Sucher beobachten.

## Aufnahmen in allen Nahbereichen

bei allen CONTAFLEX-Modellen

1 Aufnahme mit dem Normal-Objektiv  
ZEISS TESSAR 2,8/50 mm,  
Aufnahmeabstand 70 cm, Gegen-  
standsgröße\* 32 x 49 cm

2 Aufnahme mit ZEISS PROXAR-  
Linse  $f = 1\text{ m}$  mit Nahgrenze 39 cm  
und Gegenstandsgröße\* 16 x 25 cm



1

3 Aufnahme mit ZEISS PROXAR-  
Linse  $f = 0,5\text{ m}$  mit Nahgrenze 28 cm  
und Gegenstandsgröße\* 12 x 18 cm



3

4 Aufnahme mit ZEISS PROXAR-  
Linse  $f = 0,3\text{ m}$  mit Nahgrenze 22 cm  
und Gegenstandsgröße\* 9,2 x 14 cm



2



4

Nahaufnahmen sind ein Steckenpferd der CONTAFLEX. Mit ihr ist es besonders leicht, winzige Motive groß ins Bild zu stellen. Derartige Nahaufnahmen haben ihren besonderen Reiz.

Ob Sie Blüten oder Insekten, technische Zeichnungen von Werkzeugen, Details von Maschinen oder Reproduktionen kleiner Vorlagen fotografieren: Für jeden Fall steht Ihnen die richtige Vorsatzlinse zur Verfügung.

Mit den vier preiswerten ZEISS PROXAR-Linsen beträgt der Aufnahmeabstand 39 cm, 28 cm, 22 cm und 16 cm. Bei der ZEISS PROXAR-Doppellinse nur noch ganze 9 cm, und mit dem ZEISS PRO-TESSAR M 1:1 (nur für CONTAFLEX super und super B), kann man sogar im Maßstab 1:1, also in natürlicher Größe, fotografieren.

Auch bei derart extrem kurzen Entfernungen zeigt der parallaxfreie CONTAFLEX-Sucher



5 Aufnahme mit ZEISS PROXAR-Linse  $f = 0,2$  m mit Nahgrenze 16 cm und Gegenstandsgröße\* 6,4 x 9,8 cm

6 Aufnahme mit ZEISS PRO-TESSAR M 1:1 mit Nahgrenze 5 cm und Gegenstandsgröße\* 2,3 x 3,5 cm



5



6

Zusätzlich gibt es noch die ZEISS PROXAR-Doppellinse  $f = 0,1$  m mit Nahgrenze 9 cm und Gegenstandsgröße\* 3,7 x 5,6 cm.

\*bezogen auf das Projektionsformat 23 x 35 mm



ZEISS  
PRO-TESSAR  
M 1:1

Bei Bestellung der vier ZEISS PROXAR-Linsen erhalten Sie kostenlos ein handliches Etui mit praktischem Schärftiefenrechner.



stets den richtigen Bildausschnitt. Ebenso zuverlässig funktionieren die beiden gekuppelten Entfernungsmesser. So braucht man mit der CONTAFLEX in allen Nahbereichen weder einen kostspieligen Spezialsucher noch irgendwelche anderen Einstellhilfen.

Immer kann man sich auf den parallaxfreien Sucherausschnitt und auf die exakte Entfernungsmessung verlassen. Und das ist bei Nahaufnahmen ganz besonders wichtig. Auf-

nahmen in allen Nahbereichen — mit der CONTAFLEX ist das kein Kunststück, aber ein fotografisch besonders reizvolles Feld.

**Neu:** Auch für das ZEISS PRO-TESSAR 85 und 115 mm gibt es jetzt Vorsatz-Linsen. Sie erlauben Nahaufnahmen aus größerem Kamera-Abstand — wichtig z. B. bei formatfüllenden Porträt-Aufnahmen.

## Als Spezialkamera für fotografische Sonderaufgaben

alle CONTAFLEX-Modelle

Die Abbildung zeigt ein Mikrofoto von  
Koffein-Kristallen.

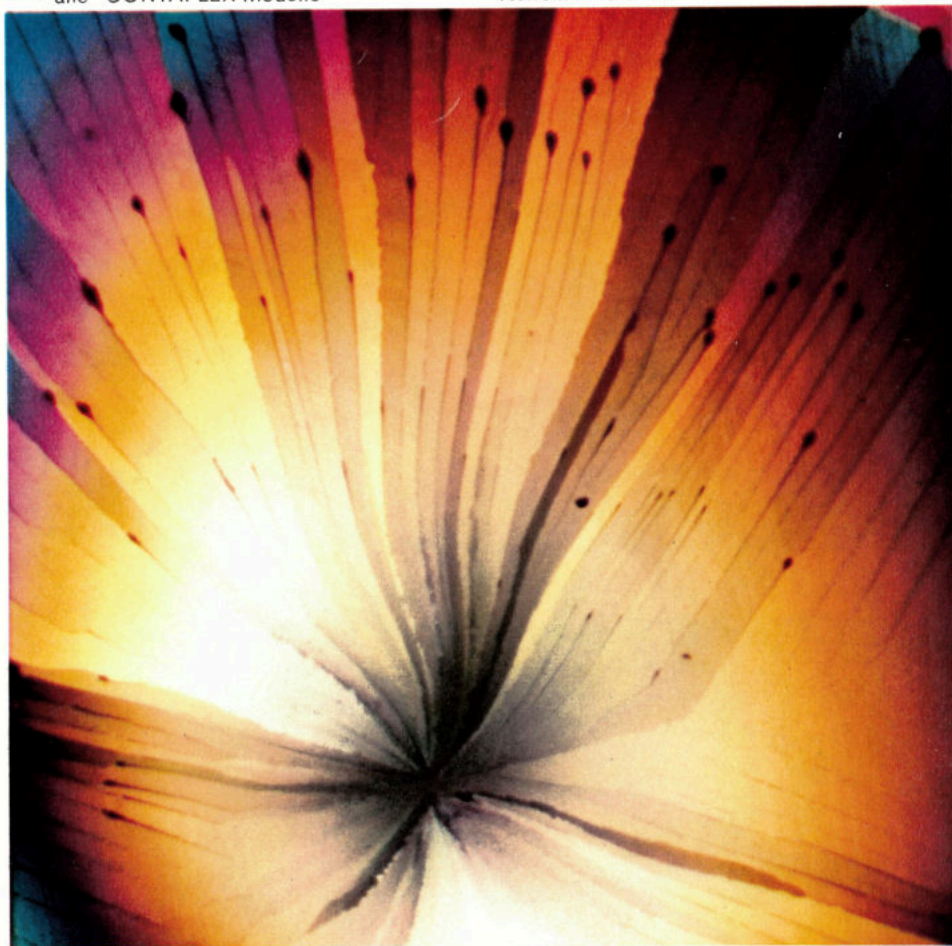

Gerade bei den vielen fotografischen Spezialaufgaben bewährt sich die optische Brillanz, die technische Präzision und die leichte Handhabung der CONTAFLEX. Für exakte Reproduktionen gibt es ein **Tisch-Repro-Gerät (DM 160.50)**: Briefmarken, Münzen, aber auch große Vorlagen werden mit ihm bequem aufgenommen. Eine zusätzliche **Beleuchtungseinrichtung (DM 423.50)** sorgt dabei für gleichmäßige Ausleuchtung.

Auch das reizvolle Gebiet der **Mikro-Fotografie** erschließt sich der CONTAFLEX. Zwei preiswerte Verbindungsringe (**DM 43.20**) genügen, und schon ist die CONTAFLEX an handelsüblichen Mikroskopen aufnahmebereit befestigt.

**Das neue Universal-Reprogerät REPROPHOT (DM 198.—)** wurde speziell für einäugige Spiegelreflexkameras geschaffen. Man kann damit in einem Aufnahmebereich von 50 mm



## Zubehör für Repr- und Mikrofotos

Zu den Abbildungen: links Universal-Reprogerät REPROPHOT, rechts CONTAFLEX am Mikroskop, unten Tischreprogerät mit Beleuchtungseinrichtung.

für alle CONTAFLEX-Modelle

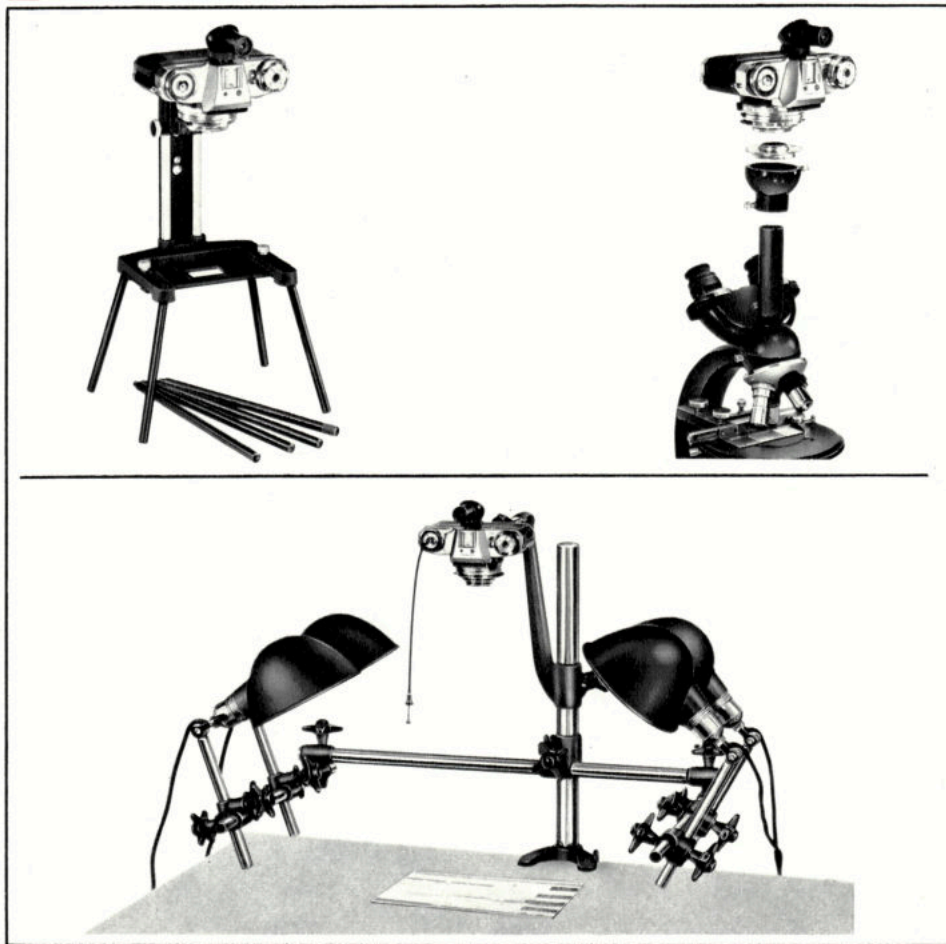

bis 470 mm und in einem Abbildungsmaßstab von 1:1 bis 1:8,7 (DIN A 4) fotografieren. Mit dem REPROPHOT können auch Duplikat-Dias bzw. Zwischen-Negative sehr einfach hergestellt werden. Das REPROPHOT läßt sich leicht zusammenlegen und bequem transportieren. Das **Winkelfernrohr (DM 74.→)** für den Suchereinblick erleichtert die Motivbeobachtung an den Reprögeräten und am Mikroskop. Es ist auch bei schwer zugäng-

lichen Motiven, beispielsweise bei Aufnahmen aus der Froschperspektive, sehr praktisch.

Schon mit wenig Zubehör beweist sich so die CONTAFLEX als Spezialkamera für den beruflichen Aufgabenkreis, für das geliebte Hobby oder für das fotografische Experiment und für alle möglichen Sonderaufgaben.

## Spezial-Ledertaschen — elegant, bequem und praktisch

für alle CONTAFLEX-Modelle

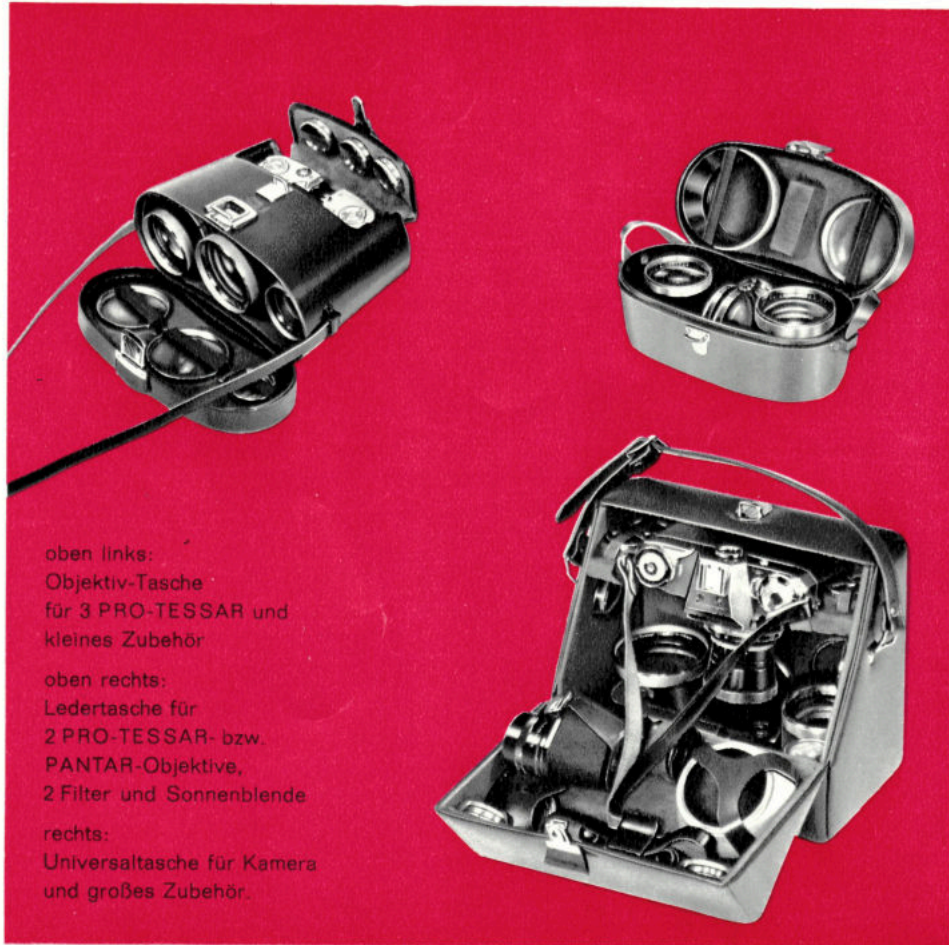

oben links:  
Objektiv-Tasche  
für 3 PRO-TESSAR und  
kleines Zubehör

oben rechts:  
Ledertasche für  
2 PRO-TESSAR- bzw.  
PANTAR-Objektive,  
2 Filter und Sonnenblende

rechts:  
Universaltasche für Kamera  
und großes Zubehör.

Für jede CONTAFLEX gibt es eine stabile Leder-Bereitschaftstasche und für alle Wechselobjektive, Filter, PROXAR-Linsen, Sonnenblenden und Wechselmagazine speziell passende Behälter und Etuis. Sie dienen dazu, die wertvolle Kamera und die Zusatzgeräte sicher aufzubewahren und unterwegs vor Beschädigungen zu schützen. Besonders

praktisch ist die Universaltasche aus Leder, in der die CONTAFLEX zusammen mit den Zusatzgeräten untergebracht werden kann. So sind stets alle Teile übersichtlich und griffbereit zur Hand. An diesen Taschen hat man immer wieder seine Freude, weil sie so elegant ausgestattet sind, wie es ihrem wertvollen Inhalt entspricht.



# ZEISS IKON Weltgarantie

für alle CONTAFLEX-Modelle

Wer ZEISS IKON kauft, erwirbt noch einen ganz besonderen Vorteil: die ZEISS IKON Weltgarantie — ein wertvoller Service über Länder und Grenzen.

## Preise

|                              |          |
|------------------------------|----------|
| CONTAFLEX super B mit        |          |
| ZEISS-TESSAR 2,8/50 mm ..... | DM 749.— |
| CONTAFLEX super mit          |          |
| ZEISS-TESSAR 2,8/50 mm ..... | DM 649.— |
| CONTAFLEX prima mit          |          |
| PANTAR 2,8/45 mm .....       | DM 555.— |

### Zubehör für alle CONTAFLEX-Modelle

|  |             |
|--|-------------|
| Bereitschaftstasche, echt Leder .....      | DM 49.50    |
| Universaltasche, echt Leder .....          | DM 145.—    |
| Wechselmagazin .....                       | DM 139.—    |
| Tasche für 1 Wechselmagazin .....          | DM 21.—     |
| Tasche für 2 Wechselmagazine .....         | DM 22.50    |
| Farbfilter G—GR—O—R—UV,                    |             |
| Ikolor-B, -C und -F, $\phi$ S 27 .....     | je DM 13.50 |
| 1 Filtersatz (G—GR—O—UV), $\phi$ S 27,     |             |
| mit Etui .....                             | DM 54.—     |
| Sonnenblende (Elastik), $\phi$ S 27 .....  | DM 5.25     |
| ZEISS PROXAR-Linsen, $\phi$ A 28,5         |             |
| für Entfernungen bis 39 cm, 28 cm,         |             |
| 22 cm und 16 cm .....                      | je DM 15.90 |
| ZEISS PROXAR-Doppellinse bis               |             |
| 9 cm, $\phi$ S 27 .....                    | DM 30.60    |
| 1 ZEISS PROXAR-Linsensatz mit              |             |
| Schärfentiefe-Rechner und Behälter DM      | 63.60       |
| CONTAPOL, Polarisationsfilter, $\phi$ S 27 | DM 42.—     |
| Zwischenring für Mikroansatz .....         | DM 8.70     |
| Aufsetzkopf für Mikroansatz .....          | DM 34.50    |
| Winkelfernrohr .....                       | DM 74.—     |
| Kassette mit Kern und Behälter .....       | DM 21.—     |

### ZEISS-Wechselobjektive mit Zubehör für CONTAFLEX super und super B

|  |             |
|--|-------------|
| PRO-TESSAR 3,2/35 mm, mit Behälter               | DM 244.—    |
| PRO-TESSAR 3,2/85 mm, mit Behälter               | DM 259.—    |
| PRO-TESSAR 4/115 mm, mit Behälter                | DM 274.—    |
| PRO-TESSAR M 1:1, mit Lederbehälter              | DM 168.—    |
| ZEISS-Fernrohrvorsatz 8 x 30 B                   |             |
| (f = 400 mm) .....                               | DM 285.—    |
| Farbfilter für Pro-Tessar 35 und 85, $\phi$ S 60 |             |
| G—GR—O—R—UV, Ikolor-C, -F .....                  | je DM 45.—  |
| Farbfilter für Pro-Tessar 115, G—UV,             |             |
| Ikolor-C, $\phi$ S 67 .....                      | je DM 52.50 |

|  |          |
|--|----------|
| Vorsatzlinse für Pro-Tessar 85 mm,               |          |
| f = 1,3 m, $\phi$ S 60 .....                     | DM 45.—  |
| Vorsatzlinse für Pro-Tessar 115 mm,              |          |
| f = 2 m, $\phi$ S 67 .....                       | DM 52.50 |
| Zwischenring zur Verwendung der Filter,          |          |
| $\phi$ S 67 am Pro-Tessar 35 und 85, $\phi$ S 60 | DM 6.60  |
| Sonnenblende (Elastik) für Pro-Tessar 35         |          |
| und 85, $\phi$ S 60 .....                        | DM 9.—   |
| Sonnenblende für Pro-Tessar 115, $\phi$ S 67     | DM 13.50 |
| Lederköcher für 1 Pro-Tessar und 1 Filter        | DM 30.—  |
| Ledertasche für 2 Pro-Tessar,                    |          |
| 2 Filter und Sonnenblenden .....                 | DM 44.—  |
| Tasche für ZEISS-Fernrohrvorsatz ..              | DM 27.—  |
| Objektiv-Tasche für 3 Pro-Tessar,                |          |
| 1 Wechselmagazin und 3 Filter .....              | DM 95.—  |

### Wechselobjektive mit Zubehör für

#### CONTAFLEX prima

|                                       |            |
|---------------------------------------|------------|
| PANTAR 4/30 mm, mit Behälter .....    | DM 225.—   |
| PANTAR 4/75 mm, mit Behälter .....    | DM 235.—   |
| Farbfilter G—GR—O—R—UV,               |            |
| Ikolor-C, -F, $\phi$ S 60 .....       | je DM 45.— |
| Sonnenblende (Elastik), $\phi$ S 60,  |            |
| für Pantar 30 und 75 .....            | DM 9.—     |
| Lederköcher für 1 Pantar und 1 Filter | DM 30.—    |
| Ledertasche für 2 Pantar, 2 Filter    |            |
| und Sonnenblende .....                | DM 41.—    |

Außerdem Vorsatzlinsen für ZEISS-Fernrohrvorsatz, Lederbehälter für Filter und Sonnenblenden, Objektiv-Schutzdeckel, Augenkorrekturlinsen und Augenmuschel für Suchereinsicht, Drahtauslöser usw. auf Anfrage.



**Die Elastik-Sonnenblende** ist sehr praktisch. Sie läßt sich zusammenklappen und kann auch bei geschlossener Bereitschaftstasche an der Kamera bleiben.

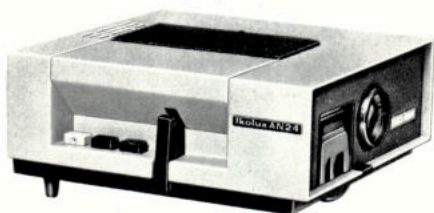

## Neu! IKOLUX AN 24

Ein automatischer Kleinbild-Projektor mit Fernbedienung. Auch für Einzeldias geeignet. Strahlend helle Ausleuchtung Ihrer Dias durch die lichtstarke Niedervolt-Lampe 24 V/150 W. **Ab DM 349.—**

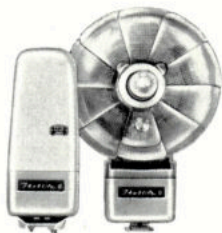

## Neu! IKOBLITZ 6

Sein großer, voll einschiebbarer Lichtreflektor läßt sich von 0° bis 90° für indirektes Blitzen schwenken. Mit Leitzahlrechner für Blendenwerte. Mit Doppelfassung für Glassockel- und AG-1-Blitzlampen. **DM 26.—**



## IKOTRON S 1

Das neue elektronische Kompakt-Blitzgerät für Tag und Nacht. Hohe Lichtausbeute. Strahlende Helligkeit. Weitwinkelsicher. Wartungsfreier NC-Akku. Prüftaste für Blitzreserve. Preis einschließlich Ladestecker. **DM 178.—**

Bitte, besuchen Sie uns.  
Wir beraten Sie gern kostenlos  
und unverbindlich.

*Optiker C. Junkers*  
staatlich geprüft

Spezialhaus für Optik und Foto  
Tel. 32533 • Koblenz • Löhstraße 14